



INNHold

1.	Produktinformasjon	4
1.1.	Innhold i pakken	4
1.2.	Tilbehør	4
1.3.	Applikasjon	4
1.4.	Funksjon - med temperatursensor aktivert	5
1.5.	Funksjon - med temperatursensoren deaktivert (ventilasjon)	5
1.6.	Forsendelse	5
1.7.	Garanti	5
2.	Oppsett	6
2.1.	Montering	6
2.2.	Generell bruk av kontrollpanelet	8
2.3.	Legge til/fjerne enheter - generelt	10
2.4.	Legge til/pare med en styreboksen	12
2.5.	Test av kommunikasjon/signal	17
2.6.	Signaltest	17
2.7.	Valg av språk	18
2.8.	Opptenning og drift	19
2.9.	Gjenfyring og Ettergang	20
2.10.	Slå av røyksugeren	20
2.11.	Ventilasjon	21
2.12.	Værstasjon	22
2.13.	Systemkontroll	22
2.14.	eXotelligence	23
2.15.	Paring med smarttelefon via Bluetooth	24
2.16.	Appens grunnleggende funksjoner	29
2.17.	Ventilasjon med appen	33
2.18.	Værstasjon i appen	34
2.19.	Innstilling og historikk i appen	35
2.20.	FAQ i appen	39
2.21.	Programvareoppdatering	40
3.	Tilbehør – Signalforsterker	42
3.1.	Oppsett - Montering	42
3.2.	Rekkevidde	42
3.3.	Oppsett av en signalforsterker	42
3.4.	Oppsett av flere signalforsterker	42
3.5.	Tekniske data	43
4.	Tilbehør - XTP sensor	44
4.1.	Oppsett - Montering	44
4.2.	Elektrisk forbindelse	44
4.3.	Legge til/paring av enheter	45
4.4.	Tekniske data	45
5.	Tekniske spesifikasjoner	46
5.1.	Feilsøking	46
5.2.	Tekniske data	47
5.3.	Bruker- og servicemeny	48
6.	Samsvarserklæring	50

Hvis du ønsker en oversiktlig plassering av ID-nummer og passord for din enhet, kan de skrives inn her

Type	ID nr.	Passord	Serienummer
Paringskort (pin- kode)			
Strømforsynings-ID			
Kontrollpanelets serienr. *			

Serienummeret er plassert på baksiden av kontrollpanelet.

Symbolforklaring

Symbolene nedenfor er benyttet i denne manualen for å gjøre oppmerksom på mulig risiko eller viktig produktinformasjon:



Fare

Brudd på instruksjoner angitt med forbudssymbol er forbundet med livsfare.



Advarsel

Brudd på instruksjoner angitt med et faresymbol er forbundet med fare for personskade eller skade på utstyr.



Fare



Merk følgende for å redusere fare for brann, elektrisk støt eller personskade:

1. Bruk enheten korrekt som angitt av produsenten. Kontakt din forhandler hvis du har spørsmål
2. Før service på enheten:
Koble fra strømmen og påse at den ikke kan kobles til igjen ved et uhell
3. Installasjonsarbeid skal utføres av fagpersonell og i overensstemmelse med nasjonale retningslinjer
4. Følg produsentens instruksjoner for enheten, samt generelle sikkerhetsregler
5. Denne enheten må kobles til jord under installasjonen

Avhending

Ingen spesielle forholdsregler. Produktet bør avhendes i overensstemmelse med nasjonale regler for avhending av elektronisk avfall.

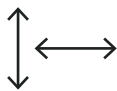
Illustrasjonsforklaring

Illustrasjon	Forklaring
	Lett trykk inkl. bevegelse på berørings-skjermen. Til sidene eller opp og ned
	Lett trykk på berørings-skjermen

1. Produktinformasjon

1.1. Innhold i pakken

- 1 stk. Xzense kontrollpanel
- 1 stk. styreboks for montering på skorstein
- 1 stk. temperatursensor
- 1 stk. brakett/veggmontering
- 1 pose med to plugger og to skruer for feste
- 1 stk. USB mikro ladekabel
- 1 stk. USB-C til USB-A-adapter
- Installasjons- og betjeningsinstruksjoner
- Quick Guides
- Paringskort (pinkode) med kode for pairing av kontrollpanel og styreboks

1.2. Tilbehør

Øvrig tilbehør kan bestilles separat

exodraft artikkel nummer	Artikkel	Beskrivelse
7501000	Signalforsterker	Hvis det er behov for å plassere styreboksen og kontrollpanelet med en avstand som utelukker signalet mellom enhetene, kan signalet forsterkes med en signalforsterker.
7501002	XTP-sensor (Trykk-sensor)	Det er mulig å opprettholde konstant trekk i skorsteinen med en trådløs XTP sensor uten å måtte justere skorsteinens hastighet.
7501004	USB-lader	Hvis det er konstant tilførsel til kontrollpanelet f.eks. i forbindelse med betjening via en app i en smarttelefon, er en USB-lader påkrevet.
1100703	Fester for montering på stålskorstein	Hvis styreboksen skal monteres på en stålskorstein, kan et monteringssett kjøpes
5220000	Ytterligere kontroll-paneler	Hvis du ønsker å styre røyksugeren fra flere kontrollpaneler, kan flere kobles til samme system

1.3. Applikasjon

exodraft trådløs Xzense fjernkontroll er, sammen med en **exodraft** røyksuger, utviklet for bruk med peiser, vedovner og fyrkjeler for fast brensel.

Xzense kan starte røyksuger ved å aktivere på/av på kontrollpanelet, men kan også startes automatisk ved hjelp av temperaturføleren. Temperatursensoren overvåker peisen og gir beskjed når mer brensel må fylles på. Når temperaturen synker ytterligere, slår røyksuger seg av. En enkel programmering av styringen gjør det mulig å bruke Xzense optimalt, sammen med enten åpen peis eller vedovn/kjele.

Xzense kan også advare deg om for høy temperatur i skorsteinen.

Ventilasjon

Kontrollenheten kan brukes for å regulere røyksugeren, selv om det ikke er varme i ildstedet, hvis det er ønskelig å ventilere rommet.

1.4. Funksjon - med temperatursensor aktivert

- Oppstarts- funksjon** Xzense aktiveres ved å trykke på knappen øverst på kontrollpanelet. Opptenningsfunksjonen velges før opptenning i ovnen/peisen. Røyksugeren starter nå i oppstartshastighet, boost. Ved et forhåndsinnstilt tidspunkt justeres hastigheten ned til et lavere forhåndsinnstilt nivå.
Fabrikkinnstillingen for boost-hastigheten er 100% i 10 min.
Første gang Xzense brukes, faller hastigheten til 50 %. Når den brukes neste gang, faller hastighetentil den sist brukte hastigheten.
- Automatisk oppstart** Hvis du glemmer å starte røyksugeren før opptenning vil den starte automatisk når temperaturen når den forhåndsinnstilte starttemperaturen ved sensoren.
Fabrikkinnstillingen er 40°C.
- Gjenfyrings-funksjon** Xzense kontrollpanelet angir når det er på tide å legge inn mer brensel. Displayet lyser opp og en dialogboks vises mens en alarm lyder. Hvis du ønsker å gjenfyre, velger du JA-knappen. Deretter gjenfyrer du ved å legge inn mer brensel i peisen eller vedovnen. Når du sier JA til gjenfyring kjører røyksugeren med maksimal boost i 3 minutter og regulerer så hastigheten ned igjen.
- Automatisk stopp** Etter siste fyring vil temperaturen i skorsteinen synke sakte. Når temperaturen har sunket til fabrikkens standardinnstilling, sørger kontrollenheten for at røyksugeren kjører ennå en stund for å sikre at den siste røyken trekkes ut. Dette kalles også Etterløpstiden. Fabrikkinnstillingen for etterløpstiden er 30 min.
- Varsel om høy temperatur** Kontrollpanelets display vil lyse og en alarm (5 pip) vil høres hvis temperaturen i temperatursensoren overstiger den forhåndsinnstilte verdien. Fabrikkinnstillingen er 250°C. Alarmen slås av øyeblikkelig ved å trykke på kontrollpanelets skjerm .

Alle fabrikkinnstillinger kan endres og finnes i Oppsett-menyen.

1.5. Funksjon - med temperatursensoren deaktivert (ventilasjon)

- Ventilasjon** Hvis temperatursensoren ikke er aktivert i brukermenyen kan kontrollenheten brukes som en 10-100% regulering av røyksugerens hastighet. Dermed kan den benyttes til ventilasjon av rommet.
- Merk** Automatisk start og stopp er også deaktivert hvis temperatursensoren er slått av.

1.6. Forsendelse

- Forsendelse** Xzense sendes i sikker emballasje med medfølgende instruksjoner.
- Standard pakkeliste** Hvis andre komponenter er inkludert, fremkommer disse som separate artikler i pakkelisten.

1.7. Garanti

exodraft-produkter må installeres av kvalifisert personell. Hvis dette ikke skjer kan **exodraft a/s** kreve rett til hel eller delvis reduksjon av produktgarantien.

exodraft forbeholder seg rett til å gjøre endringer i disse retningslinjene uten forutgående varsel.

2. Oppsett

2.1. Montering

Sende signaler

Plassér styreboksen på skorsteinen slik at den mest direkte linjen oppnås. Styreboksen og røyksugeren må ha en maks. avstand på 1 meter, slik at kablene er lange nok.

Rekkevidde

Avstanden mellom enhetene bør ikke overstige 18 meter hvis du ønsker det mest optimalet signalet. Vær oppmerksom på at enkelte bygningskonstruksjoner kan føre til kortere rekkevidde. Det kan for eksempel være betong som er armert med stål. Andre trådløse enheter med samme frekvens kan også redusere rekkevidden.

Signal

Xzense-gjentakeren kan forlenge arbeidsavstanden mellom strømenheten og kontrollpanelet. Dette er nyttig når signalet skal passere gjennom flere etasjer.

Signalet kan for det meste gå gjennom 3 repeater-enheter mellom en Xzense styreboksen og et kontrollpanel. Repeater-enheten plasseres mellom Xzense kontrollpanelet og styreboksen, som typisk er montert på skorsteinen.

I noen situasjoner kan det passe å sette opp repeater-enheten utendørs, f.eks. under overheng eller på en annen bygning. Signalet kan ha problemer med å trenge gjennom visse materialer som stål- og aluminiumsstrukturer.

Montering av sensor og styreboks

Trinn	Handling	Illustrasjon
1a	Montér sensoren på røyksugeren med de medfølgende braketten. Bor 2 stk. 4 mm hull og sett inn skruene	
1b	Montering med dekk-flens: Fjern pluggen fra røret i dekkflensen og sett inn sensoren. Stram skruen (A).	
2a	For murte skorsteiner: Bor hull som vist (maks. 1 m fra røyksugeren). Fjern lokket på styreboksen og monter den på skorsteinen med murplugger og skruer Merk: Plassér enheten hvor den har best siktlinje til kontrollpanelet.	

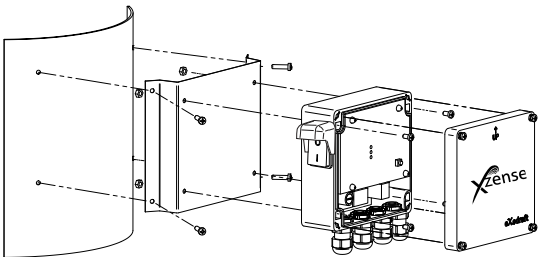
Trinn	Handling	Illustrasjon
2b	<p>For stålskorsteiner: Fjern lokket på styreboksen og monter braketten (valgfri, ekstra) ved hjelp av skruer og muttere. Bor 4 mm hull i skorsteinen og monter enheten ved hjelp av selvborrende skruer (maks. 1 m fra røyksugeren).</p> <p>Merk: Plassér enheten hvor den har best siktlinje til kontrollpanelet.</p>	

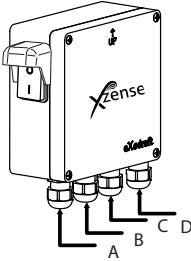
3	<p>Koble til ledningene iht. diagrammet nederst.</p> <p>A: Strømspenning (kabel med plugg påmontert).</p> <p>B: Forbindelse til en røyksuger.</p> <p>C: Bygningsautomasjon</p> <p>D: Forbindelse til temperatursensor.</p> <p>Ved montering av kabler bør ca. 8 cm. av isolasjonen fjernes.</p> <p>Merk: Enheten må være frakoblet strømmettet ved montering av ledninger.</p>	
---	---------------------------------------------------------------------------------------------------------------------------------------------------------------------------------------------------------------------------------------------------------------------------------------------------------------------------------------------------------------------------------------	-------------------------------------------------------------------------------------

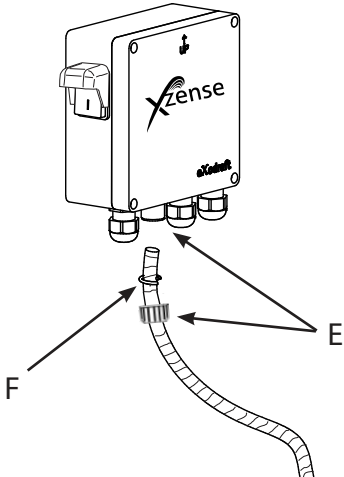

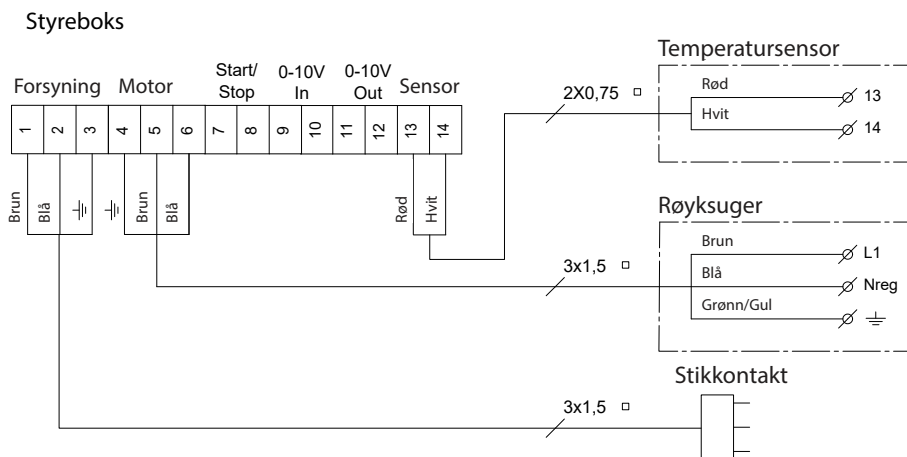

4	<p>Tilkobling av armert slange fra røyksugeren.</p> <p>Fjern skrukoblingen fra den armerte slangen. Behold den lille klemmeringen i plast!</p> <p>E: Fest mutteren fra koblingen til styreboksen</p> <p>F: Fest klemmeringen på den armerte slangen.</p> <p>Koble den armerte slangen til styreboksen.</p>	
---	------------------------------------------------------------------------------------------------------------------------------------------------------------------------------------------------------------------------------------------------------------------------------------------------------------	--------------------------------------------------------------------------------------

Koblingskjema



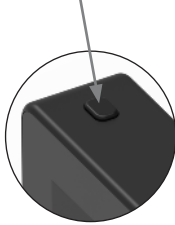
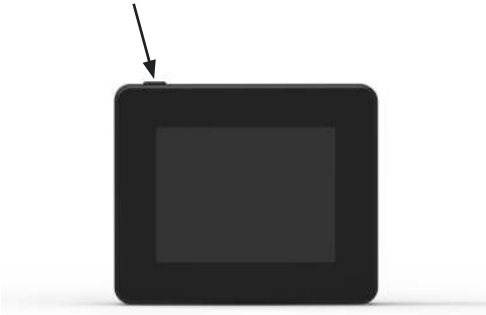

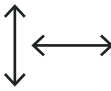
2.2. Generell bruk av kontrollpanelet

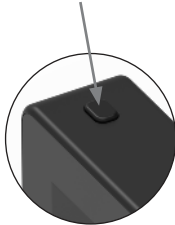
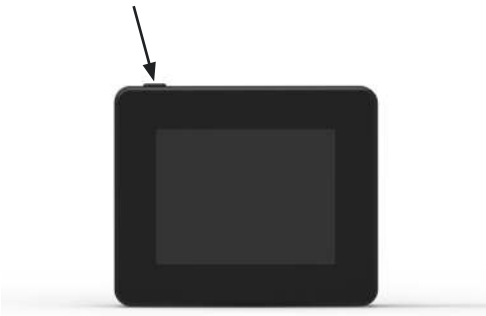
Hvordan knappene og berøringsskjermen fungerer

Handling	Illustrasjon	Eksempel
<p>Aktivering av displayet Trykk en gang lett på knappen øverst for å aktivere displayet Kontrollpanelet aktiveres når det lyser opp.</p> <p>Kontrollpanelet går i stand by/deepsleep når knappen trykkes en gang til når displayet er på. Etter ca. 10 sekunder går displayet videre i deepsleep hvis det ikke er noen aktivitet i displayet.</p>		
<p>Trykk lett Trykk med en finger for å navigere i menyene, eller for å endre innstillingene verdier.</p>		
<p>Skroll Dra en finger (opp/ned eller til sidene) på skjermen uten å løfte den for å skrolle opp og ned/frem og tilbake i de respektive nedtrekksmenyene.</p>		
<p>Restart eller slå av kontroll-panelet Hold knappen nede i ca. 4 sekunder for å starte kontrollpanelet. En dialogboks vises og spør om du ønsker å starte kontrollpanelet.</p> <p>Trykk og hold knappen inne i mer en 10 sek. for å slå kontrollpanelet helt av. For å reaktivere panelet må det lades med en USB-lader.</p>		

Lading og batteri

Handling	Illustrasjon	Eksempel
<p>Lading med USB-kabel Bruk USB-kontakten nederst for å lade kontrollpanelet. Lading av helt tomt batteri tar 4-5 timer.</p> <p>Kontrollpanelet har en funksjonstid på ca. 30 dagers normal bruk med deaktivert bluetooth kommunikasjon for en smarttelefon*.</p> <p><i>*Det anbefales å alltid bruke kontrollpanelets ladeplugg når Bluetooth er aktivert fordi batteriets funksjonstid er vesentlig redusert ved bruk av smarttelefon og bluetooth-funksjonen.</i></p>		

Montering av kontrollpanelet

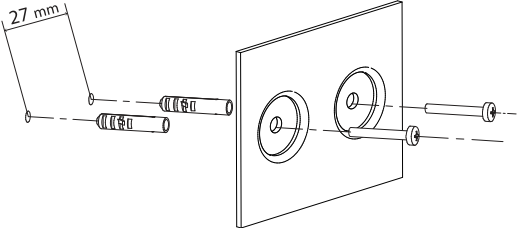
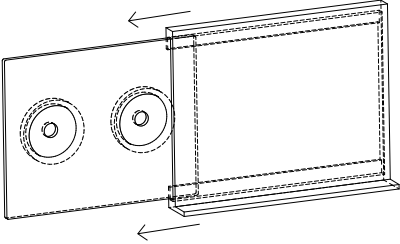
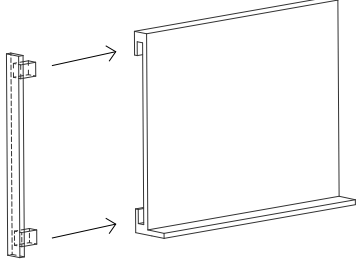
Trinn	Handling	Illustrasjon
1	<p>Merk opp avstanden på veggen fra stålplaten.</p> <p>Bor 2 hull med en diameter på 6 mm. Sett inn rawlplugger og fest stålplaten til de to hullene med to skruer.</p>	
2	<p>Skyv plastbrakketten utenpå stålplaten.</p>	
3	<p>Fest stopperen i enden av brakketten</p> <p>Xzense kontrollpanelet kan nå plasseres på veggbrakketten.</p>	

2.3. Legge til/fjerne enheter - generelt

Legg til enheter

Trinn	Handling	Display
1	<p>Hvis du vil legge til en enhet (strømenhet osv.), velger du menyen Legg til enhet.</p> <p>Merk: en gjentaker skal bare slås på og ikke tilkobles i UNITS-menyen.</p>	
2	<p>Allerede parrede enheter vises på skjermen med en søppelbøtte ved siden av.</p> <p>For å pare en ny enhet, velg en enhet med en lenke ved siden av</p>	
3	<p>Hvis enheten du vil pare med ikke er tilgjengelig, kan du til enheten via: kode-paring.</p> <p>Velg Legg til enhet-funksjonen +.</p> <p>Merk: Strømenheten må være slått på.</p>	
4	<p>Hvis du vil pare med en styreboks må du skrive inn korrekt kode fra paringskodekortet som fulgte med styreboksen.</p> <p>Bruk piltastene for å navigere i tallene og bruk pluss- og minusikonene for å øke eller redusere tallverdiene. Avslutt med OK.</p>	
5	<p>Koden består av fire tegn. Tall fra 0-9 og/eller bokstaver fra A-F*</p> <p><i>*Passordet vist til høyre er kun et eksempel.</i></p>	



Slett parede enhete

Trinn	Handling	Display
1	Hvis du vil slette en paret enhet, velg søppelbøtte-ikonet for å slette paringen.	
2	En dialogboks vises og du gir en endelig bekreftelse på at du vil slette paringen med enheten	



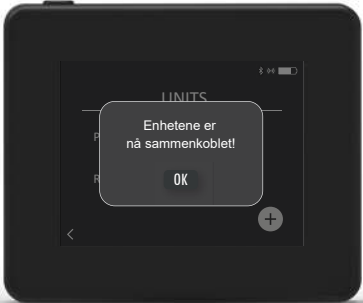

2.4. Legge til/pare med en styreboksen

Du kan koble kontrollpanelet og strømenheten sammen på tre forskjellige måter.



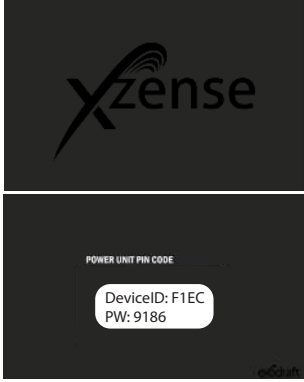

Alternativ 1 – Med strøm innen to minutter etter at strømmen er satt på strømenheten

Trinn	Handling	Display
1	Innen de første to minuttene etter at strømmen er koblet til styreboksen, kan kontrollpanelet kobles til uten bruk av ID eller kode. På denne måten kan forbindelse opprettes ved å bruke <i>Tilføy enhet</i> , som finnes i startmenyen.	
2	Velg styreboksen med korrekt ID under Enheter. ID-nummeret finnes på paringskortet som fulgte med strømforsyningen. Merk: Hvis knappen på strømenheten har blitt trykket inn riktig, er kjedeikonet bleknet.	
3	Hvis tilkoblingen er utført korrekt, vil kontrollpanelet rapportere paringen igjen.	

Alt. 2 – Med strøm og oppgitt kode

Trinn	Handling	Display
1	<p>Hvis styreboksen har vært koblet til strømnette i mer enn to minutter, må paringen gjøres ved bruk av passordet som fulgte med styreboksen.*</p> <p><i>*Passordet vist til høyre er kun et eksempel.</i></p>	 <p>The display shows the Xzense logo at the top. Below it, the text 'POWER UNIT PIN CODE' is visible. A white box contains the following information: DeviceID: F1EC and PW: 9186.</p>
2	<p>Deretter kan forbindelse opprettes ved å bruke <i>Tilføy enhet</i>, som finnes i startmenyen.</p>	 <p>The start menu displays the Xzense logo and three icons: 'Tilføy enhet' (Add unit), 'Ventilasjon' (Ventilation), and 'Været' (Weather).</p>
3	<p>Velg styreboksen med korrekt ID under Enheter. ID-nummmmeret finnes på paringskortet som fulgte med styreboksen.</p>	 <p>The 'ENHETER' screen shows a list of units. The first unit is 'Styreboks (F1EE)' with a link icon. Below it is 'Repeater'. A plus sign icon is at the bottom right.</p>
4	<p>Skriv inn den oppgitte koden og avslutt med OK. Hvis forbindelsen er utført korrekt, vil kontrollpanelet gi beskjed om at paringen er fullført.</p>	 <p>The PIN code entry screen shows a numeric keypad with the digits 2, 9, 5, and 4 entered. Below the keypad is an 'OK' button and a minus sign icon.</p>

Alt. 3 – Med strøm og ved å trykke inn knappen I styreboksen

Trinn	Handling	Display
1	Hvis styreboksen har vært koblet til strømmettet i mer enn to minutter kan paringen gjøres ved å trykke inn tilkoblingsknappen i styreboksen i ca. 5 sekunder (se illustrasjon på neste side - under seksjonen <i>styreboks</i>).	
2	Deretter kan tilkoblingen gjøres med <i>Tilføy enhet</i> , som finnes i startmenyen.	
3	Velg strømenheten med korrekt ID under enheter. Merk: Hvis knappen på strømenheten har blitt trykket inn riktig, er kjedeikonet bleknet.	
4	Hvis tilkoblingen er utført korrekt, vil kontrollpanelet rapportere paringen igjen.	

Styreboks



Funksjoner

- A Isolasjonsbryter for skorsteinsviften.
- B LED-indikatorer:
POWER lyser kontinuerlig når det er spenning på strømenheten.
CONNECT lyser når du søker etter en enhet.
- C Knapp for tilkobling:
Kontrollpanelet og strømenheten kan kobles sammen.

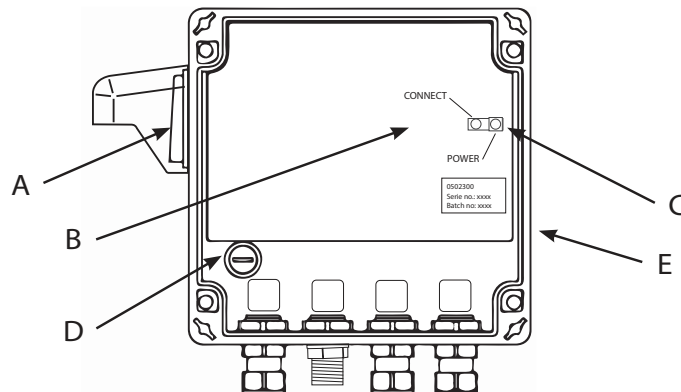

Hold knappen (C) på strømenheten inne i mer enn 5 sekunder.
- D Sikring: Sikrer skorsteinsviften mot overbelastning.
- E Strømenhetens serienummer (plassert på innsiden av esken)



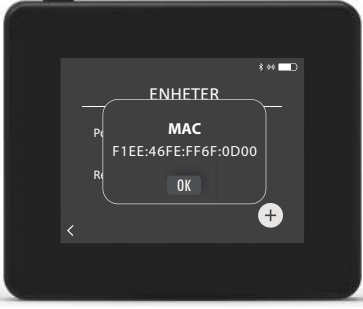

Strømenhetens MAC-adresse

Trinn	Handling	Display
1	Gå til Enheter-menyen i Signal-menyen.	
2	Trykk lenge på strømenheten.	
3	Deretter vises MAC-adressen på skjermen. Trykk OK for å gå tilbake til Enheter-menyen.	

2.5. Test av kommunikasjon/signal





Trinn	Handling	Display
1	<p>Slå på kontrollpanelet ved å trykke inn knappen øverst.</p> <p>Plugg inn USB-kabelen ved behov.</p>	
2	<p>Hjem-skjermen lyser nå opp.</p> <p>Hvis displayet viser teksten "Ingen forbindelse med styreboksen", er signalet for svakt. Prøv å flytte kontrollpanelet for å oppnå bedre kontakt</p> <p>Se seksjonen Oppsett - Montering for mer informasjon.</p>	
3	<p>God monteringsposisjon</p> <p>Hvis du vil montere veggbraketten for å ha en stasjon for kontrollpanelet må du påse at enheten kan motta signalet fra den plasseringen du velger. Sjekk alltid at det er signal før montering ved å trykke inn signalikonet ved Signaltest.</p>	

2.6. Signaltest



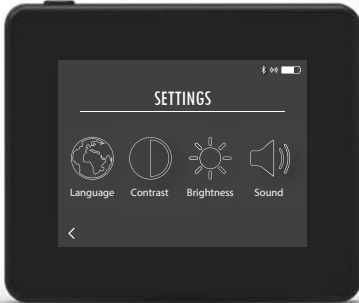

Trinn	Handling	Display
1	<p>For å teste signalstyrken, Gå inn i menyen Signaltest, som er tilgjengelig via følgende meny:</p> <ol style="list-style-type: none"> 1. General 2. Nettverk 3. Kommunikasjon 4. Signaltest 	
2	<p>Trykk på signalikonet og testen starter. Strømenheten sender 100 pakker til kontrollpanelet, og resultatet av denne overføringen kan ses nederst på skjermen etterpå.</p> <p>Hvis det er mange datapakker igjen, er signalet dårlig, og du bør finne et bedre sted for kontrollpanelet.</p> <p>CRC = Antall pakker med CRC-feil LOSS = Antall pakker som er tapt RSSI = Indikator for mottatt signalstyrke PER = Feilrate for pakke</p> <p>100 = God 1 = Dårlig -20 = Godt signal -100 = Dårlig signal</p>	

2.7. Valg av språk



Engelsk er valgt som standard språk i fabrikkinnstillingene. Det er mulig å endre språk for kontrollpanelet i menyen.

Trinn	Handling	Display
1	Slå på kontrollpanelet ved å trykke på knappen øverst. Velg toppmenyen <i>Generelt</i> .	
2	Velg menyen <i>Interface</i>	
3	Velg menyen <i>Language</i>	
4	Velg ønsket språk ved å flytte fingeren sidelengs i språkmenyen. Klikk på ønsket språk. Klikk på pilen i nederste venstre hjørne for å gå tilbake til menyene.	

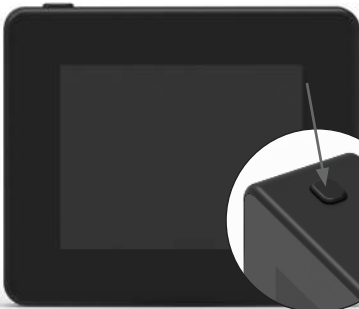
2.8. Opptenning og drift

Trinn	Handling	Display
1	Velg <i>Fyring</i>	
2	Displayet viser en opptenning og peisen/ovnen må nå tennes opp. Røksugeren vil kjøre med maksimal fart i 10 minutter og deretter med den farten den hadde da den sist var slått på. Boost-perioden og hastigheten kan endres i <i>Oppsetting-menyen</i> .	
3	Slå på når røksugeren kjører med maksimal hastighet. Hvis temperatursensoren er aktivert og du glemmer å slå på røksugeren, vil den starte automatisk når temperaturen i toppen av skorsteinen når forhåndsinnstilt temperatur. Fabrikkinnstillingen er 40 °C. Merk: Vi anbefaler at røksugeren slås på manuelt hver gang! Da unngår du samtidig at sot og røyk lekker ut av peisen/ovnen under opptenning.	
4	Etter boost-perioden slås den på i driftsmodus. Opp- og ned-knappene brukes for å øke eller redusere skorsteins hastigheten og dermed skorsteinstrekket. Displayet viser den nye innstillingen.	
5	Displayet går automatisk i sleep-modus og baklyset slukkes etter en kort stund. Trykk inn knappen øverst på enheten for å slå på displayet igjen.	

2.9. Gjenfyring og Ettergang

Trinn	Handling	Display
1	Når det er på tide å legge inn mer brensel lyser displayet opp, en liten alarm lyder og en dialogbok spretter opp og spør om du ønsker å gjenfyre. Alarmsignalet kan slås på i menyen <i>Innstillinger</i> .	
2	Hvis du vil gjenfyre, trykk JA i dialogboksen før gjenfyring. For å unngå sot og røyk i rommet økes røyksugerens hastighet til maksimum (boost) i 3 minutter før den reduseres til forrige innstilling.	
3	Hvis du ikke vil gjenfyre, velges NEI og <i>Eftergang</i> starter. Eftergangstiden har en fabrikkinnstilling på 30 minutter.	

2.10. Slå av røyksugereren



Trinn	Handling
A	Ventilasjon: Røyksugereren slås av ved å trykke inn av-bryteren. Merk: Hvis temperatursensoren er aktivert kan ikke røyksugereren slås av så lenge temperaturen ved røyksugereren er høyere enn hva stopptemperaturen er satt til.
B	Automatisk: Etter siste gjenfyring faller skorsteinstemperaturen sakte. Hvis temperatursensoren er aktivert stopper røyksugereren automatisk når temperaturen i skorsteinen har falt under stopptemperaturen. Fabrikkinnstillingen er 35 °C. The chimney fan has a Afterrun period of 30 minutter, which ensures that the fuel is glow-free and that the remaining smoke has been led away from the chimney. Both the stop temperature and the afterrun period can be changed in the menu.

2.11. Ventilasjon

Skorsteinsviften kan også brukes når det ikke er fyr i peisen/komfyren.

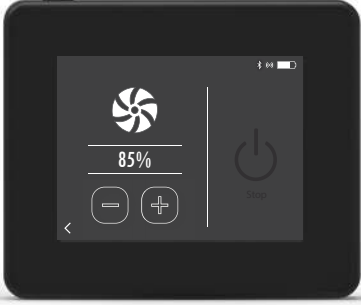

Skorsteinsviften kan ventilere rommet eller sørge for at sot og støvpartikler suges bort mens peisen blir rengjort.

Når skorsteinen rengjøres, må også skorsteinsviften rengjøres.

Trinn	Handling	Display
1	Velg funksjonen Ventilasjon, for å ventilere uten å tenne opp.	
2	Start røyksugeren ved å trykke på Start-knappen.	
3	Bruk knappene for å øke eller redusere hastigheten. Displayet viser i prosent hvor fort den kjører. Slå av røyksugeren ved å trykke Stopp.	



2.12. Værstasjon

Du kan se værforholdene på gitt dag/opptenning i værstasjonen i kontrollpanelet.

Type	Ikon	Beskrivelse
Utendørs		Strømenheten har en innebygd temperatursensor som brukes til å indikere utetemperaturen på kontrollpanelet. Siden strømenheten kan være direkte utsatt for solen, kan den målte temperaturen avvike fra den riktige målte temperaturen på omgivelsene.
Skorstein		Den medfølgende temperatursensoren som monteres under røyksugerens brukes for å måle temperaturen på røykgassene.
Lufttrykk		Strømenheten har en innebygd lufttrykksensor som er designet for å måle atmosfærisk trykk. Trykket måles i hPa.

2.13. Systemkontroll

Kontrollpanelet kan innstilles for ulike kontrollsystemer - manuell bruk, eXotelligence eller trykk kontroll.

Type	Ikon	Beskrivelse
Manuell		Ved manuell bruk kan du justere røyksugerens hastighet manuelt under drift. Dette betyr at etter boost-perioden kjører røyksugerens ned til sist brukte driftshastighet og forblir der til kontrollpanelet blir justert. Den kan reguleres fra 10-100%, avhengig av hvor mye funksjon du ønsker å skape.
eXotelligence*		eXotelligence er en intelligent funksjon som oppretter data målt i kontrollenheten etter en eller flere opptenninger. Denne funksjonen sikrer optimal opptenning og drift basert på hvordan du sist har brukt systemet. Ved å slå på denne funksjonen kan kontrollenheten regulere hastigheten opp og ned avhengig av temperaturen innen- og utendørs, lufttrykket og skorsteinstemperaturen. For at eXotelligence skal kunne fungere kreves en utendørs styreboks som ikke er plassert i direkte sollys.
Trykk kontrollert		For å kunne bruke et trykk kontrollert system kreves kjøp av en XTP-sensor. Istedenfor enn å måtte regulere skorsteinshastigheten.

* Les mer om eXotelligence under punkt 2.14.

2.14. eXotelligence

I manuell modus justeres viftehastigheten av brukeren, og det er opp til brukeren å sørge for at trekken justeres ved behov. Dette vil fungere veldig fint, men skiftende vær og atmosfærisk trykk i løpet av uken har stor innflytelse på den naturlige trekken i skorsteinen. Dette kan føre til for mye trekk, som fører til for rask forbrenning av tre, eller for lav trekk, som fører til en dårlig forbrenning. eXotelligence kan hjelpe brukeren av ildstedet å justere hastigheten på viften for å kompensere for skiftende naturlig trekk.

Viktig! For å fungere korrekt må strømenheten monteres utendørs.

For å aktivere eXotelligence, går du til «Systemkontroll» på oppsettmenyen.

NB! Når du har aktivert eXotelligence-modus, er det svært viktig at du bruker ildstedet i mer enn én time. Dette skyldes funksjonaliteten til eXotelligence-funksjonen som trenger tid til å måle temperaturen i skorsteinen, innetemperaturen og det atmosfæriske trykket.

Første gang systemet brukes med eXotelligence aktivert, må brukeren justere hastigheten på viften manuelt. Pass på at flammene i ildstedet verken er for høye eller for små. Bruk systemet som i normal modus og la ilden brenne ut når det ikke er behov for mer varme.

Når ildstedet brukes neste gang, vil eXotelligence-systemet sammenligne den faktiske inne-/utetemperaturen og det atmosfæriske trykket. Hvis det er en betydelig forskjell, vil viftehastigheten justeres tilsvarende.

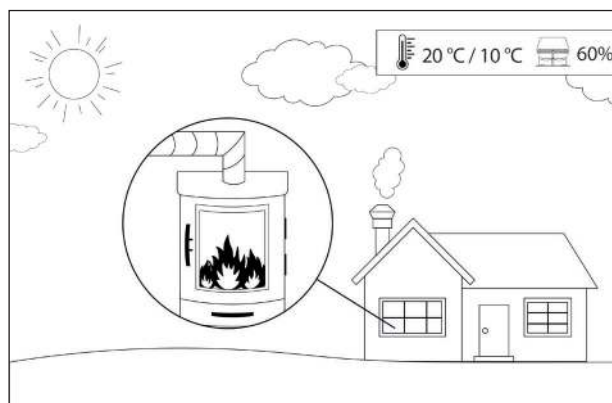
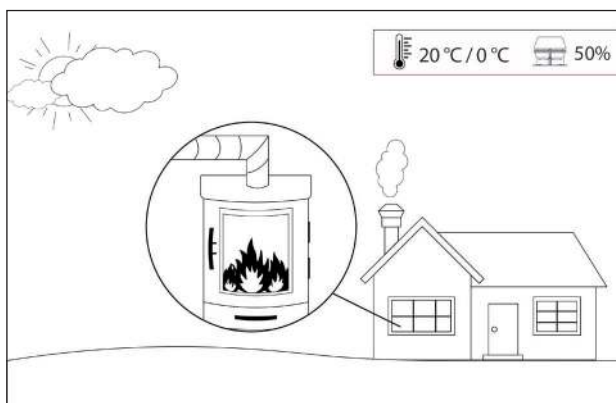

Eksempel 1: I dag er innetemperaturen 20°C og utetemperaturen 0°C. Dagen før var innetemperaturen 20°C og utetemperaturen var 10°C. Lufttrykket er det samme. Forskjellen i utetemperatur vil føre til høyere naturlig trekk, og derfor må hastigheten på viften reduseres med 10% for å oppnå omtrent samme flammer som dagen før.

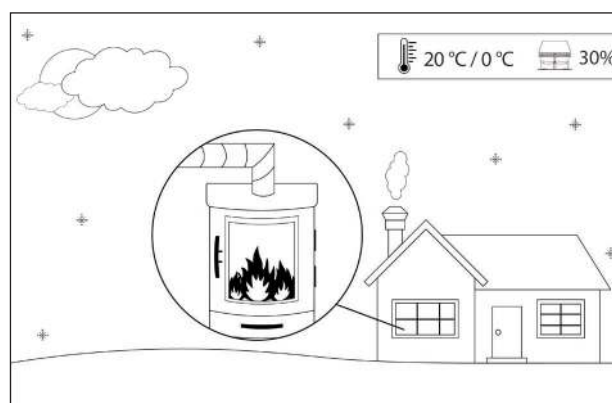
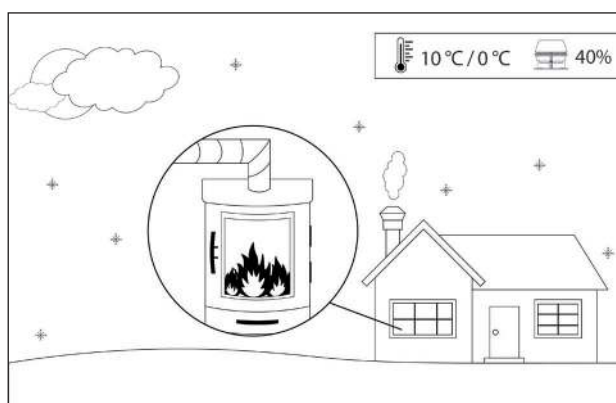

Eksempel 2: I dag er innetemperaturen 10°C og utetemperaturen 0°C. Dagen før var innetemperaturen 20°C og utetemperaturen var 0°C. Lufttrykket er det samme. Forskjellen i innetemperaturen vil føre til lavere naturlig trekk, og derfor må hastigheten på viften økes med 10% for å oppnå omtrent de samme flammene som dagen før.

2.15. Paring med smarttelefon via Bluetooth

Kontrollpanelet kan pares med en smarttelefon (iOS og Android) hvis du vil betjene skorsteinen ved å bruke en app. Last ned appen Xzense fra din app store til din smarttelefon.

Det anbefales at kontrollpanelets ladeplugg alltid benyttes når Bluetooth er aktivert, fordi batteriet tømmes forholdsvis fort når smarttelefon- og Bluetooth-funksjonen er i bruk.

Kontrollpanel

Trinn	Handling	Display
1	Slå på kontrollpanelet ved å klikke på knappen øverst. Velg menyen <i>Generelt</i> i venstre hjørne.	
2	Velg funksjonen <i>Nettverk</i>	
3	Velg funksjonen <i>Bluetooth</i>	
4	Slå på Bluetooth ved å trykke på OFF knappen - Den bytter til ON.	
5	For å se kontrollpanelets ID og PIN kan du trykke på det store Bluetooth ikonet og en dialogboks med informasjonen vil vises. Merk: Bluetooth-PIN-koden kan endres ved å trykke på Bluetooth-ikonet og bruke knappene < > og +/-	

App

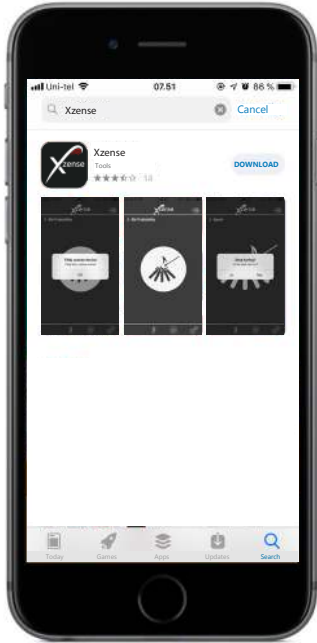
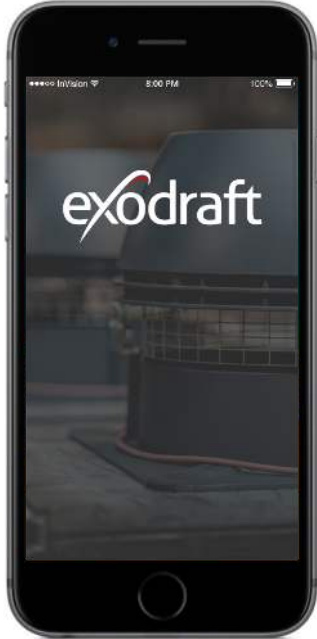
Trinn	Handling	Display*
1	Få Xzense-appen på din smarttelefon 	
2	Åpne Xzense-appen på din smarttelefon	

*På de neste sidene er det en iPhone som er illustrert, men appen kan også brukes på en Android smarttelefon.

- 3 Appen vil begynne å søke etter en Bluetooth-forbindelse til ditt kontroll- panel.
- Husk å slå på Bluetooth på både din smarttelefon og ditt kontrollpanel.

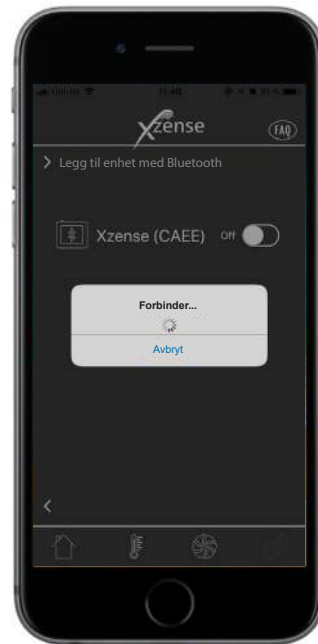

- 4 Velg OK for å legge til/pare ditt kontrollpanel med din smarttelefon.

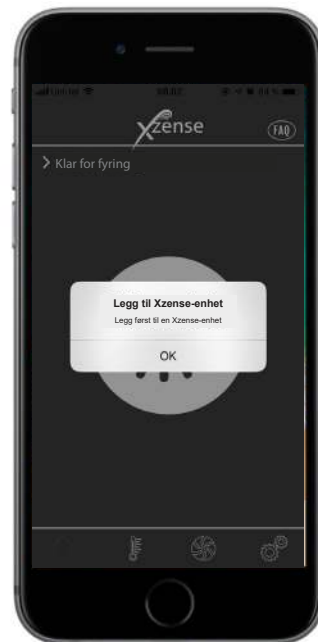

- 5 Aktiver paringen ved å velge PÅ på kontrollpanelet du vil pare med. Kontrollpanelets ID vises i parenteser etter Xzense teksten.
F.eks. Xzense (CFEE)

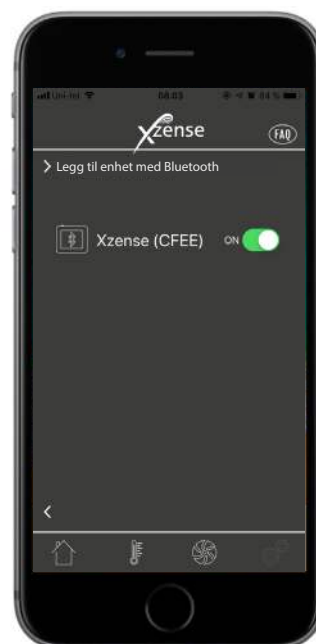

- 6 Skriv inn koden og avslutt med OK.

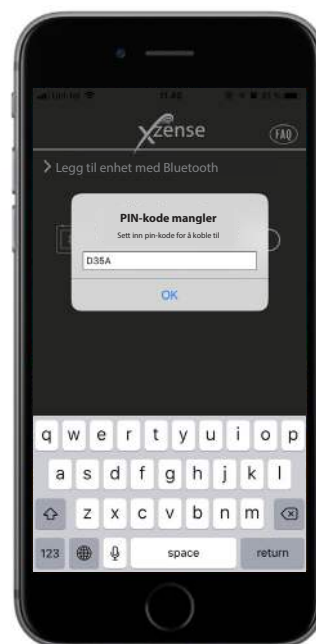

- 7 Appen er nå paret med kontrollpanelet – og du kan tenne opp ved hjelp av appen din.

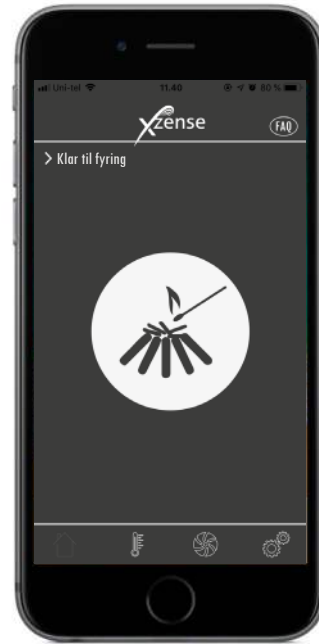

2.16. Appens grunnleggende funksjoner

Merk at appens funksjoner bare kan brukes hvis kontrollpanelet er koblet til. Kontrollpanelet og appen vil synkronisere med hverandre underveis.

Belysning

Trinn	Handling	Display
1	Trykk på opptenningsikonet for å starte boost-funksjonen.	
2	<p>Boost-perioden starter og kjører med de tidsintervallene som er satt i kontrollpanelet Boost-periodens fabrikkinnstilling er 10 min.</p> <p>Husk å tenne opp i løpet av boost-perioden, dvs. når røyksugeren kjører med maksimal hastighet.</p>	

Hvis du ønsker å stoppe belysningen, kan du klikke på belysningsikonet under økningsperioden.

- 3 En dialogboks vises. Trykk JA for å stoppe opptenningen.

Trykk NEI hvis du ikke vil stoppe opptenningen.

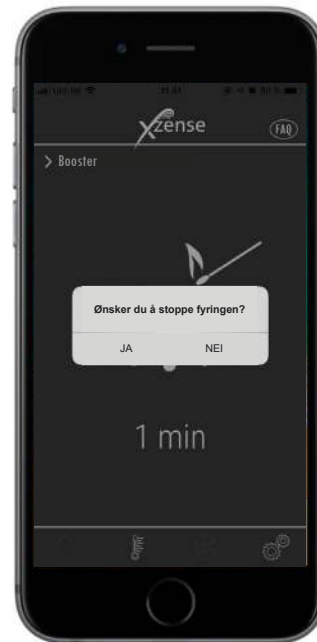



Når økningen er ferdig, fortsetter kontrolleren i normal drift.

- 4 Opp- og ned-knappene brukes for å øke eller redusere skorsteinshastigheten og dermed skorsteinstrekket.



Gjenfyring og etterløpstid

Trinn	Handling	Display
1	<p>Når det er på tide å gjenfyre lyser smarttelefonen opp. Kontrollpanelet lyser også opp og en liten alarm lyder</p> <p>En dialogboks vises på begge skjermer og spør om du vil gjenfyre</p> <p>Det er mulig å slå av alarmsignalet i kontrollpanelets <i>Innstillinger-meny</i>.</p>	
2	<p>Hvis du vil gjenfyre, trykk <i>JA</i> i dialogboksen før gjenfyring</p> <p>For å unngå røyk i rommet, øker røyksugerens hastighet til maksimalt utkast i 3 minutter før den faller tilbake til forrige innstilling.</p>	

-
-
- 3 Hvis du ikke vil gjenfyre, velg *NEI*-funksjonen og Etterløp starter. Etterløpstiden har en fabrikkinnstilling på 30 min.

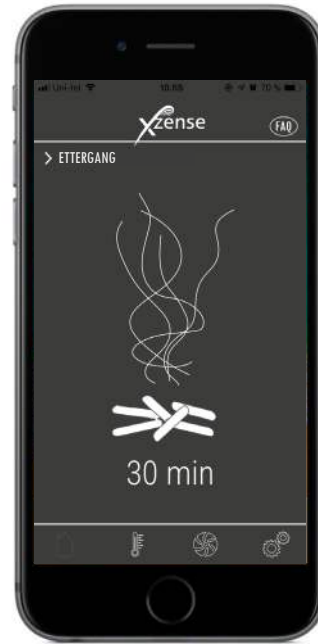

2.17. Ventilasjon med appen

Røyksugeren kan også benyttes når det ikke er fyr i peisen/ovnen.

Røyksugeren kan ventilere rommet, eller sikre at sot og støvpartikler suges ut mens ildstedet rengjøres.

Når skorsteinen feies må også røyksugeren rengjøres.

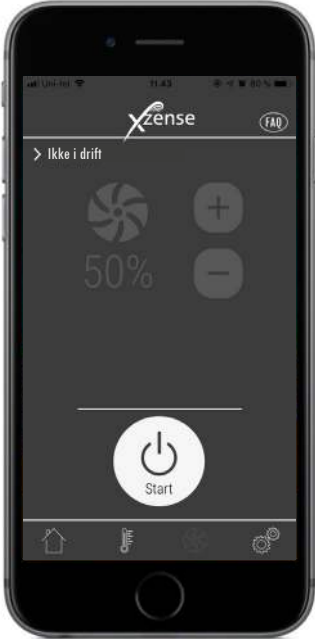
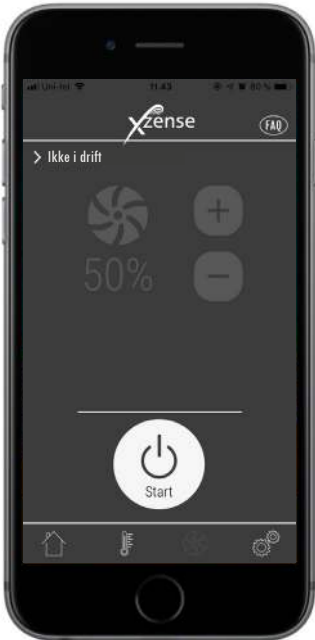
Trinn	Handling	Display
1	Velg <i>Ventilasjon</i> -funksjonen for å ventilere uten å tenne opp.	
2	Start røyksugeren ved å trykke på <i>Start</i> -knappen.	

-
-
- 3 Bruk knappene for å øke eller redusere hastigheten. Displayet viser i prosent hvor fort den kjører.
Slå av røyksugeren ved å trykke *Stopp*.

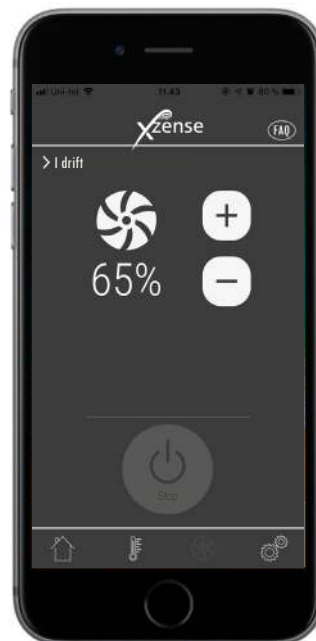

2.18. Værstasjon i appen

Som i kontrollpanelet har du også Værstasjon i appen.

Velg *Vær*-funksjonen nederst i menyen for å få en oversikt over temperaturer og lufttrykk på gitt tidspunkt.

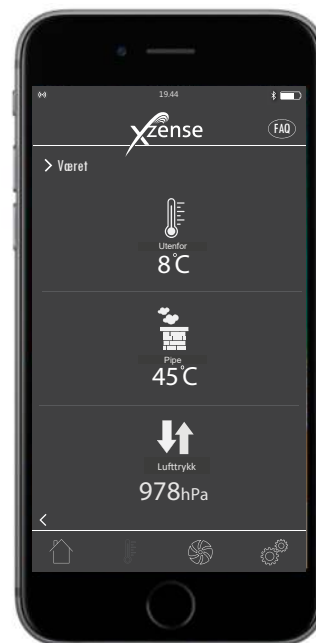

2.19. Innstilling og historikk i appen

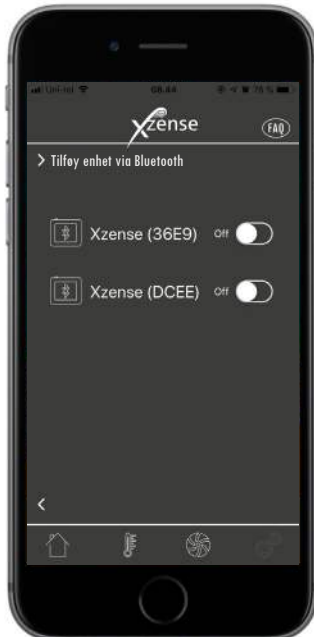

Bluetooth

Trinn	Handling	Display
1	Velg alternativet <i>Innstillinger</i> i den nederste menyen. Velg <i>Bluetooth</i> .	
2	Oversikten i Bluetooth-menyen viser hvilke enheter din smarttelefon kan koble til.	

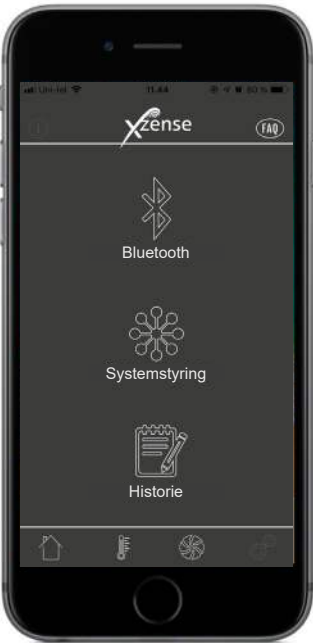
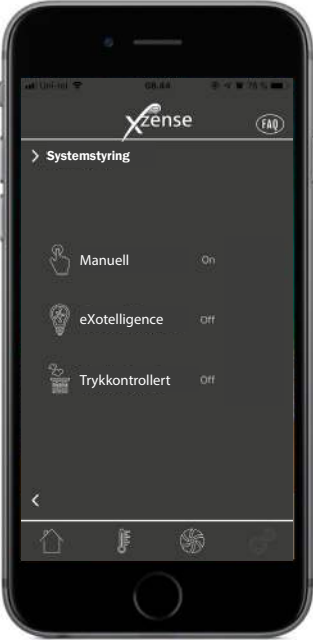
System control

Trinn	Handling	Display
1	Velg alternativet <i>Innstillinger</i> i den nederste menyen. Velg <i>Systemkontroll</i> -menyen.	
2	<p>Skjermen viser nå en oversikt over hvilket kontrollsystem kontrollpanelet kan kjøre med - og hvilket som er valgt for enheten.</p> <p>Å endre kontrollsystemet må gjøres direkte fra kontrollpanelet. Se detaljert gjennomgang i "2.12. Systemkontroll" på side 22.</p> <p>Endring av systemkontrollen i kontrollpanelet vil også føre til endring i appen.</p>	

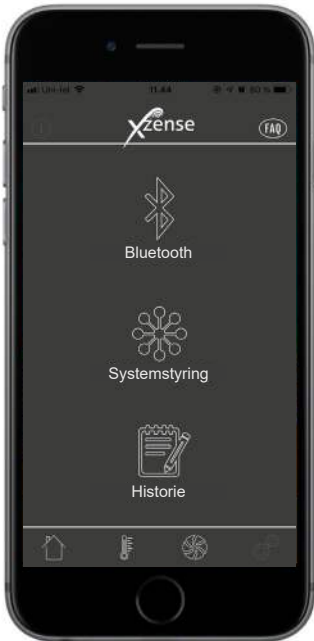
Historie

Trinn	Handling	Display
1	Velg alternativet <i>Innstillinger</i> i den nederste menyen. Velg <i>Historie</i> -menyen.	 A screenshot of an iPhone displaying the Xzense app's main menu. The app title 'Xzense' and a 'FAO' icon are at the top. Three menu items are visible: 'Bluetooth' with a Bluetooth symbol, 'Systemstyring' with a gear-like icon, and 'Historie' with a notepad icon. A dock at the bottom contains icons for Home, App Store, Settings, and Xzense.
2	Velg enten <i>Feilmeldingslogg</i> eller <i>Historie</i> for å få en oversikt over feilmeldinger, driftstimer, etc.	 A screenshot of the Xzense app's 'Historie' (History) screen. The title 'Historie' is at the top with a back arrow. Two options are listed: 'Feillog' (Error Log) with a warning triangle icon and 'Historie' with a bar chart icon. A dock at the bottom contains icons for Home, App Store, Settings, and Xzense.

3

Historie

I historikken kan man få en oversikt over dagen i timer, uken, måneden eller årene som har gått.

- Du kan lage en oversikt over følgende data:
- Utvendig temperatur
- Skorsteinstemperatur
- Lufttrykk
- Røyksugerhastighet
- Driftstimer
- Antall opptenninger



4

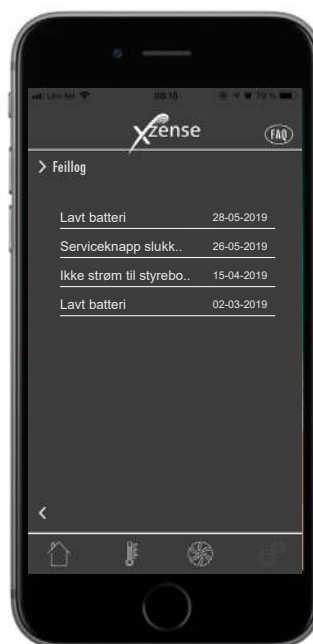

Feilmeldingslogg

I feilmeldingsloggen er det en oversikt over feilmeldinger. Samme oversikt finnes i kontroll-panelet.

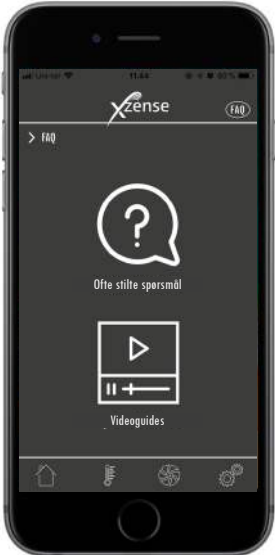

2.20. FAQ i appen

I FAQ i appen finner du ofte stilte spørsmål eller små hurtigguide-videoer om bruk av Xzense.

Trinn	Handling	Display
1	Velg FAQ-menyen i øvre høyre hjørne.	
2	<p>Ofte stilte spørsmål Finn ofte stilte spørsmål i forbindelse med Xzense. Du kan finne noe informasjon om følgende:</p> <ol style="list-style-type: none"> 1. Generelt 2. Installasjon 3. Bruk og vedlikehold 4. Tekniske spesifikasjoner 	
2	<p>Videoguides For en hurtig og enkel gjennomgang av:</p> <ol style="list-style-type: none"> 1. Paring med styreboksen 2. Bruk av Xzense (opptenning, gjenfyring og etterløp) 3. Xzense brukerinnsstilling (språk, volum, lysstyrke, etc.) 4. Paring med smarttelefon 5. Xzense app-funksjoner 6. Signaltest og programvareoppdatering 7. eXotelligence 	

2.21. Programvareoppdatering

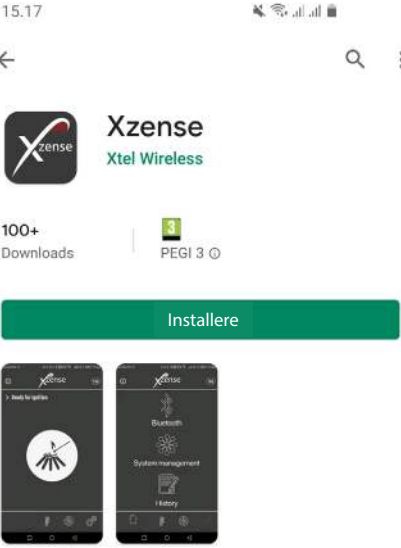
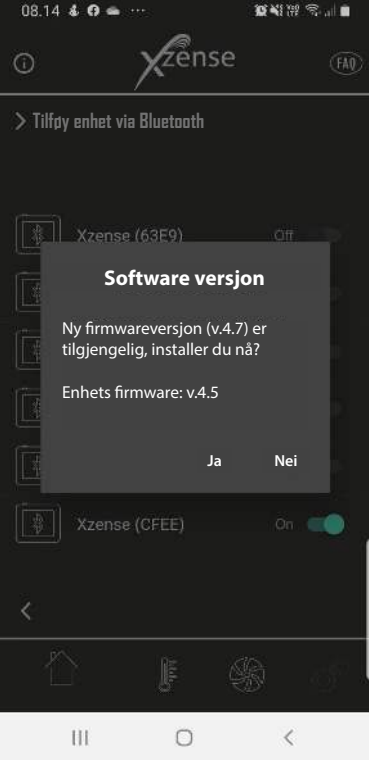
Trinn	Handling	Display
1	<p>Åpne Google Play/App Store på telefonen og søk etter «Xzense». Installer Xzense Android/iOS App versjon 4.13 høyere.</p>	
2	<p>På kontrollpanelet til Xzense går du inn på undermenyen «Nettverk» og velger «Bluetooth». Aktiver Bluetooth for å koble Xzense sammen med smarttelefonen via Xzense-appen (se trinnene i bruksanvisningen for Xzense – kapittel 2.14). Det er mulig å oppdatere firmwaren til kontrollpanelet uten å koble den til en strømenhet først.</p>	
3	<p>Når appen til kontrollpanelet og telefonen er koblet sammen, vil det dukke opp en dialogboks på telefonen som spør om du ønsker å installere den nyeste firmwaren. Trykk på «Ja».</p> <p>NB Hvis dette ikke skjer, trykker du på (i) - ikonet i øvre venstre hjørne av telefon-appen.</p>	

Vent mens telefonen overfører firmwareopdateringen til kontrollpanelet til Xzense. Dette bør ta ca. 15 minutter.

- 4 I løpet av denne overføringsprosessen, må du ikke slå av telefonen eller kontrollpanelet, og holde enhetene ikke mindre enn 3 meter fra hverandre. Når overføringen er fullført, vil kontrollpanelet oppdatere seg selv (dette bør ta omtrent et minutt).

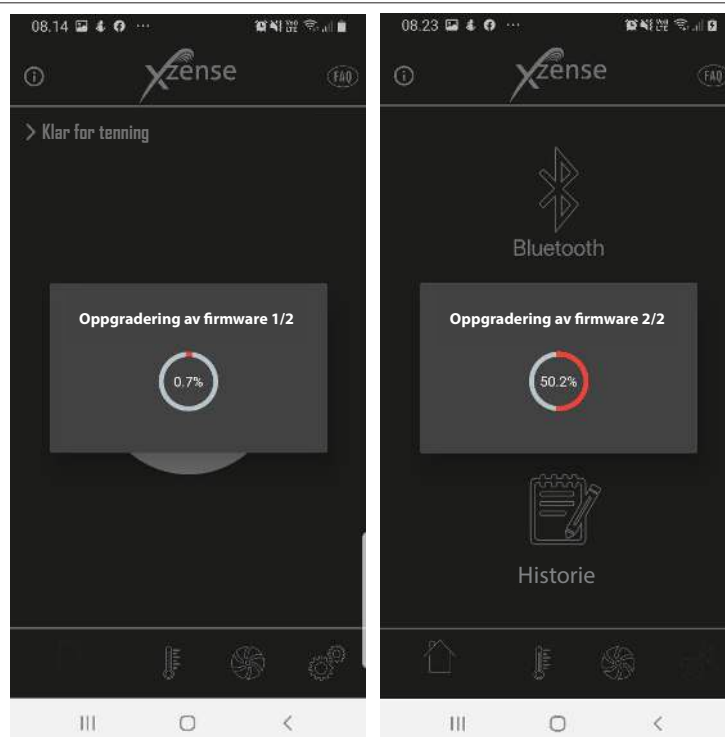

- 5 Når kontrollpanelet er oppdatert, vil strømenheten oppdateres automatisk. Denne prosessen tar ca. 40–50 minutter.



- 6 Når kontrollpanelet har overført oppdateringen til strømenheten, vil strømenheten oppdatere seg selv (dette bør ta omtrent et minutt). Deretter er kontrollpanelet klart til bruk.

3. Tilbehør – Signalforsterker

En Signalforsterker må bestilles/kjøpes separat og er ikke inkludert i et Xzense sett med kontrollenhet og styreboks!

3.1. Oppsett - Montering

Signalforsterker gjør det mulig å oppnå signal hvis avstanden mellom kontrollpanelet og styreboksen er for stor, eller hvis signalet må passere gjennom f.eks. flere etasjer.

Signalet kan maksimalt gå gjennom 3 repeater-enheter mellom en Xzense styreboks og et kontrollpanel. Signalforsterker plasseres mellom Xzense kontrollpanelet og styreboksen, som typisk monteres på skorsteinen. I noen tilfeller kan det passe å sette opp Signalforsterker utendørs, dvs. under overhenget eller på en annen bygning. Signalet kan ha problemer med å passere gjennom visse materialer som stål- og aluminiumskonstruksjoner.

3.2. Rekkevidde

Avstanden mellom enheter bør ikke overstige 18 meter

3.3. Oppsett av en signalforsterker

I eksempelet til høyre vises et kontrollpanel (2) ved ovnen, en styreboks (3) på skorsteinen og en signalforsterker (1).

Plassér signalforsterker (1) et sted mellom styreboksen på skorsteinen og kontrollpanelet. Røyksugeren kan nå betjenes fra kontrollpanelet.

NB! Gjentakeren trenger bare å være koblet til strømmettet for å fungere korrekt.

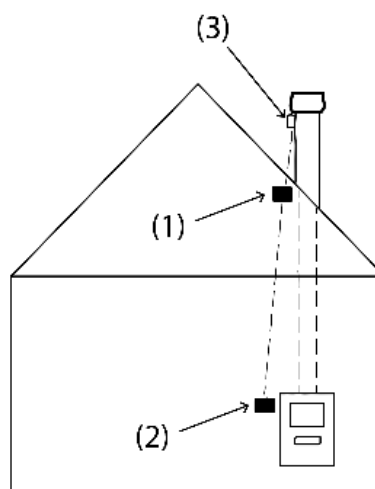

3.4. Oppsett av flere signalforsterker

I eksempelet til høyre vises et kontrollpanel (2) ved ovnen, en styreboks (3) på skorsteinen og 3 signalforsterker (1). Signalet mellom styreboksen og kontrollpanelet går gjennom alle signalforsterker her.

1. Plassering av den første signalforsterker (1). Bruk kontrollpanelet (2) for å finne stedet signalet kan nå uten en Signalforsterker.

2. Slå på displayet og gå til Signal-menyen. Velg Signaltest. Kontrollpanelet utfører nå en signaltest for å sikre at det er et optimalt signal mellom kontrollpanelet og styreboksen.

3. Sett opp signalforsterkeren på det stedet hvor signal fortsatt kan oppnås.

Hvis det er nødvendig med flere Signalforsterker, følg prosedyren ovenfor.

Røyksugeren kan nå betjenes fra kontrollpanelet.

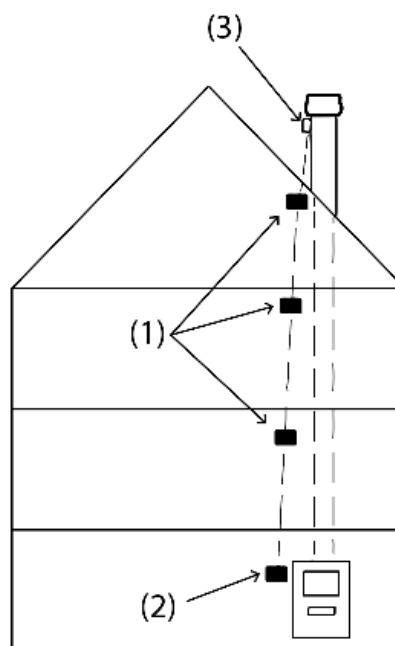

3.5. Tekniske data

Dimensjon (h x b x d)	75 mm x 85 mm x 25 mm
Spenning, tilkobling	5 VDC - USB
Støtbeskyttelse	IP20
Materiale	Boks: Svart ABS - lokk: svart PC
Romtemperatur	-30 °C to 60 °C

4. Tilbehør - XTP sensor

En XTP sensor må bestilles/kjøpes separat og er ikke inkludert i et Xzense sett med kontrollenhet og styreboks!

4.1. Oppsett - Montering

Installasjonen må utføres av kompetent personell. XTP sensoren gjør det mulig å oppnå konstant trekk i skorsteinen, og dermed sikre optimal forbrenning under fyring.

Xzense XTP sensor må alltid monteres med slangetilkoblingene ned (fig. 1).

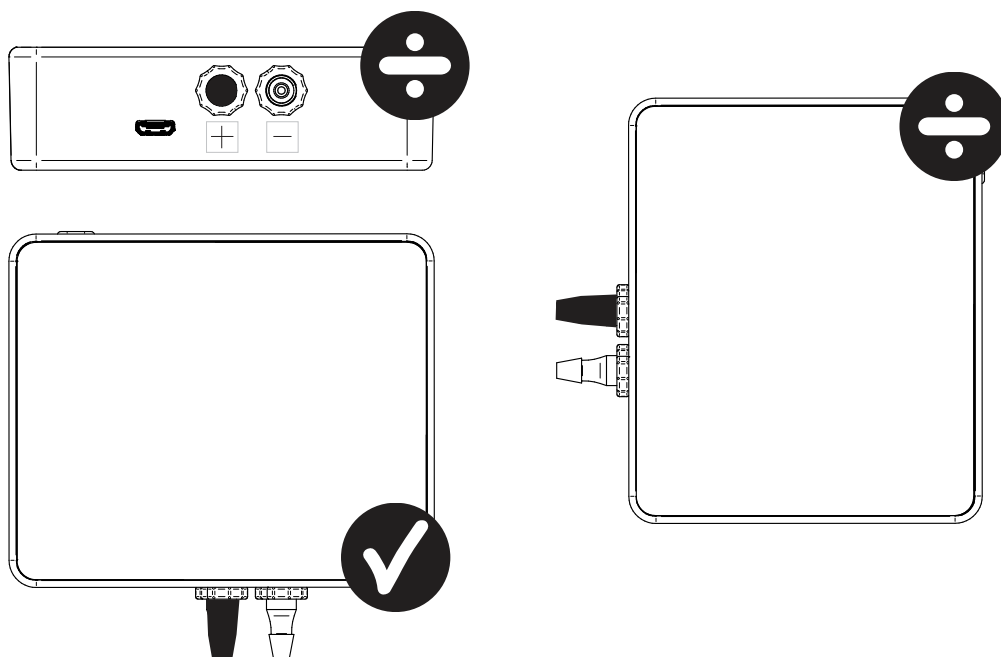

(fig. 1)

Ved måling av undertrykk kobles trykkslangen på (-) stussen. Overtrykkstussen (+) må den svarte hetten på.



Ikke blås inn i stussen til en Xzense XTP sensor!



Koble alltid XTP-sensoren til strøm / ladekabel!

4.2. Elektrisk forbindelse

44



Alle installasjoner må utføres av kompetent personell i overensstemmelse med lovgivning og bestemmelser

4.3. Legge til/paring av enheter

1. For å legge til en enhet (XTP sensor) til kontrollpanelet, velg Tilføy enhet-menyen på displayet.



Tilføy enhet

2. Allerede parede enheter vises på skjermen mde en søppelbøtte. For å pare med en ny enhet, velg en enhet med en lenke ved siden av. Her velges enheten XTP sensor.

XTP-sensor



Hvis du blir bedt om et passord, bruker du «1 2 3 4»

3. En dialogboks vises og bekrefter at paringen er utført korrekt. Påse alltid at du har både strømkontrollpanelet og XTP sensoren under paringen.

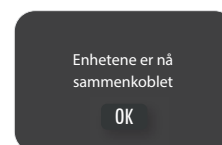

4. For å kjøre med the XTP sensorens systemkontroll må denne velges under Systemstyring-menyen, som er plassert under Oppsetting-menyen.



Systemstyring

5. Endre systemadministrasjon fra *Manuell bruk* til *Trykk kontrollert bruk* ved å aktivere På-funksjonen.



Trykk kontrollert

4.4. Tekniske data

Område:	5 Pa - 150 Pa +/- 0,1% full skala
Dimensjon (h x b x d):	75 mm x 85 mm x 25 mm
Vekt:	120 g
Støtbeskyttelse:	IP20
Materiale:	Boks: Svart ABS - lokk: svart PC
Romtemperatur:	-25 °C - +50 °C
Lagringstemperatur:	-25 °C - +50 °C
Spenning, tilkobling:	5 VDC - USB
Tillatt overtrykk:	20000 Pa
Media:	Luft og røykgasser

5. Tekniske spesifikasjoner

5.1. Feilsøking

Oversikt over feilmeldinge

Typar av feil	Beskrivelse
Feil 1 - "Ingen forbindelse med styreboks"	Styreboks og kontrollpanel er for langt fra hverandre.
Feil 2 - "Temperatursensor mangler"	Temperatursensoren er ikke montert korrekt eller fungerer ikke.
Feil 3 - "Temperaturen er over 400°C!"	Temperature i skorsteinen er for høy.
Feil 4 - "Ingen strøm til styreboksen!"	Styreboksen får ikke strøm.
Feil 5 - "Ikke nok trekk i skorsteinen"	Det er ikke nok trekk i skorsteinen til at den skal kunne fungere optimalt.
Feil 6 - "Trykksensor mangler"	Trykksensoren er ikke installert korrekt eller har gått tapt.
Feil 7 - "Servicebryter AV"	Servicebryteren er slått av (Strømfeil).
Feil 8 - "Lavt batteri!"	Batteriet har lite strøm.
Feil 9 - "Kritisk lavt batteri"	Batteriet har gått tom for strøm og panelet slår seg av

Korrigerende handlinger

Hvis ingen av de følgende handlinger fungerer kan du alltid prøve å restarte panelet.

Se hvordan du restarter panelet i seksjon "2.2. Generell bruk av kontrollpanelet" på side 8.

Observasjon*	Handling
Ikke lys i kontrollpanelets display når det er aktivert	<ul style="list-style-type: none"> Lade kontrollpanelet Hold knappen inne i 10 sekunder med laderen montert
Tolm batteri vises i displayet	<ul style="list-style-type: none"> Lade kontrollpanelet
Meldingen "Lavt batteri" i en dialogboks	<ul style="list-style-type: none"> Lade kontrollpanelet
Ikke trekk i skorsteinen, men displayet viser at den er i drif	<ul style="list-style-type: none"> Sjekk om røyksugerens blader roterer Sjekk om skorsteinen er blokkert
Temperaturen vises ikke i displaye	<ul style="list-style-type: none"> Sjekk aktiveringen av sensoren i menyen
Røyksugeren stopper eller starter ikke automatisk	<ul style="list-style-type: none"> Sjekk aktiveringen av sensoren i menyen Sjekk start- og stopptemperaturene under menyen Innstillinger Sjekk at sensoren er plassert korrekt nedenfor røyksugeren Skift ut sensoren, om den er nødvendig og defekt
Meldingen "Intet signal" i displayet	<ul style="list-style-type: none"> Sjekk kontrollpanelets avstand til styreboksen (maks. 18 m). Plassér kontrollpanelet på et mer optimalt sted (hvis f.eks. konvertering er gjort kan signalet være borte). Hvis signal ikke kan oppnås kan en repeater-enhet legges til nettverket (se seksjonon 1.2 Tilbehør).
Meldingen "Advarsel! For høy temperatur i skorsteinen" i displayet	<ul style="list-style-type: none"> For høy skorsteinstemperatur – begrenns forbrenningen. Sjekk temperaturinnstillingene i menyen Innstillinger
Meldingen "Ingen enheter lagt til" i displayet	<ul style="list-style-type: none"> Ingen enheter har blitt lagt til i kontrollpanelet (se seksjon 2.10 Signaltest og legg til/fjern enheter).

* **Merk: Alle alarmvisninger vil bli borte når feil er rettet. Se problemløsningsoversikten under Feillogg-menyen.**

* Programvare oppdatering

Hvis du opplever andre problemer enn de ovennevnte, bruk en smarttelefon og Xzense-appen for å oppdatere systemet.

5.2. Tekniske data

Data	Kontrollpanel	Styreboks	Temperatursensor
Dimensjoner mm H x B x D	72 x 86 x 25	122 x 120 x 55	ø6 x 200
Spenning	5 V (USB)	230 V ± 10 % / 50 Hz	
Beskyttelse	IP20	IP54	
Materiale	ABS	PC	Rustfritt stål
Romtemperatur	0 °C til 40 °C	-30 °C til 60 °C	Sensor: -50 °C til 300 °C Cable: -50 °C til 125 °C
Frekvens for radiokommunikasjon	868 MHz	868 MHz / Bluetooth LE 2.4 GHz	
Batteritype	Li-Po Batteri		
Batterivarighet	30 dager (foreløpig)*		
Sikring		T 2,0 A	
Strømstyrke		2 A	
Standby forbruk		1 W	
Type			PT 1000

*Kontrollpanelet har en opptid på ca. 30 dager med normal bruk med deaktivert bluetooth kommunikasjon med en smarttelefon. Det anbefales at kontrollpanelets ladeplugg alltid er i bruk når Bluetooth er aktivert ettersom batteritiden reduseres vesentlig ved bruk av smarttelefonene og Bluetooth-funksjonen.

5.3. Bruker- og servicemeny

MENY	UNDERMENY	TYPE	BESKRIVELSE	FABRIKK INNSTILLING
GENERAL				
	Grensesnitt			
	Språk		Valg av språk vist i menyene: Dansk, svensk, norsk, tysk, engelsk, fransk, nederlandsk, polsk og finsk	Engelsk
	Kontrast		Kontrast fra 0-100%	50%
	Lysstyrke		Lysstyrke fra 0-100%	100%
	Lyd		Lyd fra 0-100%	100%
Oppsett				
	Starttemperatur		Automatisk start når temperatursensoren måler: 5-100 °C	40 °C
	Stoptemperatur		Automatisk stopp når temperatursensoren måler: 0-95 °C	35 °C
	Boost-tid		Tidsinnstilling ved oppstart (Boost): 1-15 min.	10 min.
	Stoptid (Etterbrenning)		Tidsinnstilling ved stopp (Etterbrenning): 1-200 min	30 min.
	Boost-hastighet		Boost-hastighet fra 40-100%	100%
	Skorstinstrekk		Skorstinstrekk fra 8-60 Pa	20 Pa
	Minimum hastighet på røyksugereren		Minste spenningsnivå: 80 -120 V. Merk: Min. 100 V hvis røyksugereren er en RS009.	100 V
	Ekstern start			
	Tilbakestilling til fabrikkinnstilling		Gjenoppretter alle fabrikkinnstillinger: Ja/Nei	Nei
	Feilmeldingslogg			
	Programvare-versjon		Viser programvareversjon for aktiverte enheter: kontrollpanel, strømforsyning, repeater-enhet og trykkmåler	
	Systemkontroll		Kontrollsystemer i enheten: Manuell/eXotelligence/ Trykkkontrollert	Manuell
	Temperatur-sensor		Aktivering av temperatursensor: På/Av	På
	Innstillingspunkt for alarm		Innstilling av alarm for høyt temperaturavvik: 150-400 °C	250 °C
	Innstillingspunkt for boost-stopp		Stoptemperatur for boost	150 °C
Nettverk				
	Signal			
		Enheter	Legge til strømforsyning, repeater-enhet og trykkmåler	
		Signaltest	Viser signalstatus	
		Tilbakestill nettverk	Sletter alle inkluderte enheter: Ja/Nei Merk: Sletter også styreboksen fra nettverket	Nei
	Bluetooth			
		Aktiver Bluetooth	Aktiverer Bluetooth-funksjon: På/Av	Av

MENY	UNDERMENY	TYPE	BESKRIVELSE	FABRIKK- INNSTILLING
OPPTENNING				
Opptenning				
		Boosting	Boost-tid under opptenning	10 min. ved 100%
		Drift	Setter hastigheten for gjeldende driftssituasjon	50%
		Gjenfyring	Mulighet for gjenfyring: Ja/Nei	35 °C
		Etterbrenning	Kjøretid ved slutten av en brennesyklus	30 min. at 50%
VENTILASJON				
	Start	Start røyksugeren	Start røyksugeren (Start/Slå av): 0-100%	50%
	Stopp	Slå av røyksugeren	Slav røyksugeren (Slå av/Start)	
VÆR	Utendørs	Utendørs temperatur	Gjeldende temperatur utendørs	Variabel
	Skorstein	Skorsteinstemperatur	Gjeldende temperatur i skorsteinen	Variabel
	Luftrykk	Luftrykket utendørs	Gjeldende luftrykk utendørs	Variabelt



6. Samsvarserklæring

DK: EU-Overensstemmelseserklæring GB: Declaration of Conformity DE: EU-Konformitätserklärung FR: Déclaration de conformité de l'Union Européenne NO: EU-Samsvarserklæring PL: EU Deklaracja zgodności	NL: EU-Conformiteits verklaring SE: EU-Överensstämmedeklaration FI: EU-Vaatumusten mukaisuusvakuutus IS: ESS-Samræmisstaðfesting IT: Dichiarazione di Conformità Unione Europea
exodraft a/s Industrivej 10 DK-5550 Langeskov	
Erklærer på eget ansvar, at følgende produkter: Hereby declares that the following products: Erklärt hierdurch auf eigene Verantwortung, daß folgende Produkte: Déclare, sous sa propre responsabilité, que les produits suivants: Erklærer på eget ansvar at følgende produkter: Niniejszym oświadczam, że następujące produkty:	Veklaart dat onderstaande producten: Deklarerar på eget ansvar, att följande produkter: Vastaa siltä, että seuraava tuote: Staðfesti à eigin ábyrgð, að eftirfarandi vörur: Dichiara con la presente che i seguenti prodotti:
Xzense exodraft varenr. 522000X	
Som er omfattet af denne erklæring, er i overensstemmelse med følgende standarder: Were manufactured in conformity with the provisions of the following standards: Die von dieser Erklärung umfaßt sind, den folgenden Normen: Auxquels s'applique cette déclaration sont en conformité avec les normes ci-contre: Som er omfattet av denne erklæring, er i samsvar med følgende standarder: Zostały wyprodukowane zgodnie z warunkami określonymi w następujących normach:	Zijn vervaardigd in overeenstemming met de voorschriften uit de hieronder genoemde normen en standaards: Som omfattas av denna deklaration, överensstämmer med följande standarder: Jota tämä selvitys koskee, on seuraavien standardien mukainen: Sem eru meðtalin i staðfestingu Pessari, eru i fullu samræmi við eftirtalda staðla: Sono stati fabbricati in conformità con le norme degli standard seguenti:
EN60335-1, EN60335-2-80, DS/EN ISO 12100: 2011	
I.h.t bestemmelser i direktiv: In accordance with Entsprechen gemäß den Bestimmungen der folgenden Richtlinien: Suivant les dispositions prévues aux directives: I.h.t bestemmelser i direktiv: Zgodnie z:	En voldoen aan de volgende richtlijnen: Enligt bestämmelserna i följande direktiv: Seuraavien direktiivien määrysten mukaan: Med tilvisun til ákvarðana eftirlits: In conformità con le direttive:
Maskindirektivet: The Machinery Directive: Richtlinie Maschinen: Directive Machines: Maskindirektivet: Dyrektywę maszynową:	De machinerichtlijn: Maskindirektivet Konedirektiivi: Vèlaeftirlitið: Direttiva Macchinari:
2006/42/EF/-EEC/-EWG/-CEE	
Lavspændingsdirektiv: The Low Voltage Directive: Niederspannungsrichtlinie: Directive Basse Tension: Lavspændingsdirektivet: Dyrektywę Niskonapięciową	De laagspanningsrichtlijn: Lågspänningsdirektivet: Pienjännitedirektiivi: Smáspennueftirlitið: Direttiva Basso Voltaggio:
2014/35/EC	
EMC-direktivet: And the EMC Directive: EMV-Richtlinie: Directive Compatibilité Electromagnétique: EMC-direktivet: Dyrektywę EMC – kompatybilności elektromagnetycznej	En de EMC richtlijn: EMC-direktivet: EMC-direktiivi: EMC-efirlitið: Direttiva Compatibilità Elettromagnetica:
2014/30/EC	
Langeskov, 06.12.2021 Adm. direktør Managing Director Anders Haugaard 	Algemeen directeur Geschäftsführender Direktor Président Directeur Général Verkställande direktör Toimitusjohtaja Frankvemdastjóri Direttore Generale



DK: exodraft a/s

Industrivej 10
DK-5550 Langeskov
Tel: +45 7010 2234
Fax: +45 7010 2235
info@exodraft.dk
www.exodraft.dk

NO: exodraft a/s

Storgaten 88
NO-3060 Svelvik
Tel: +47 3329 7062
info@exodraft.no
www.exodraft.no

DE: exodraft a/s

Niederlassung Deutschland
Soonwaldstraße 6
DE-55569 Monzingen
Tel: +49 (0)6751 855 599-0
Fax: +49 (0)6751 855 599-9
info@exodraft.de
www.exodraft.de

SE: exodraft a/s

Kalendevägen 2
SE-302 39 Halmstad
Tlf: +46 (0)8-5000 1520
info@exodraft.se
www.exodraft.se

UK: exodraft Ltd.

24 Janes Meadow, Tarleton
GB-Preston PR4 6ND
Tel: +44 (0)1494 465 166
Fax: +44 (0)1494 465 163
info@exodraft.co.uk
www.exodraft.co.uk

FR: exodraft sas

78, rue Paul Jozon
FR-77300 Fontainebleau
Tel: +33 (0)6 3852 3860
info@exodraft.fr
www.exodraft.fr